

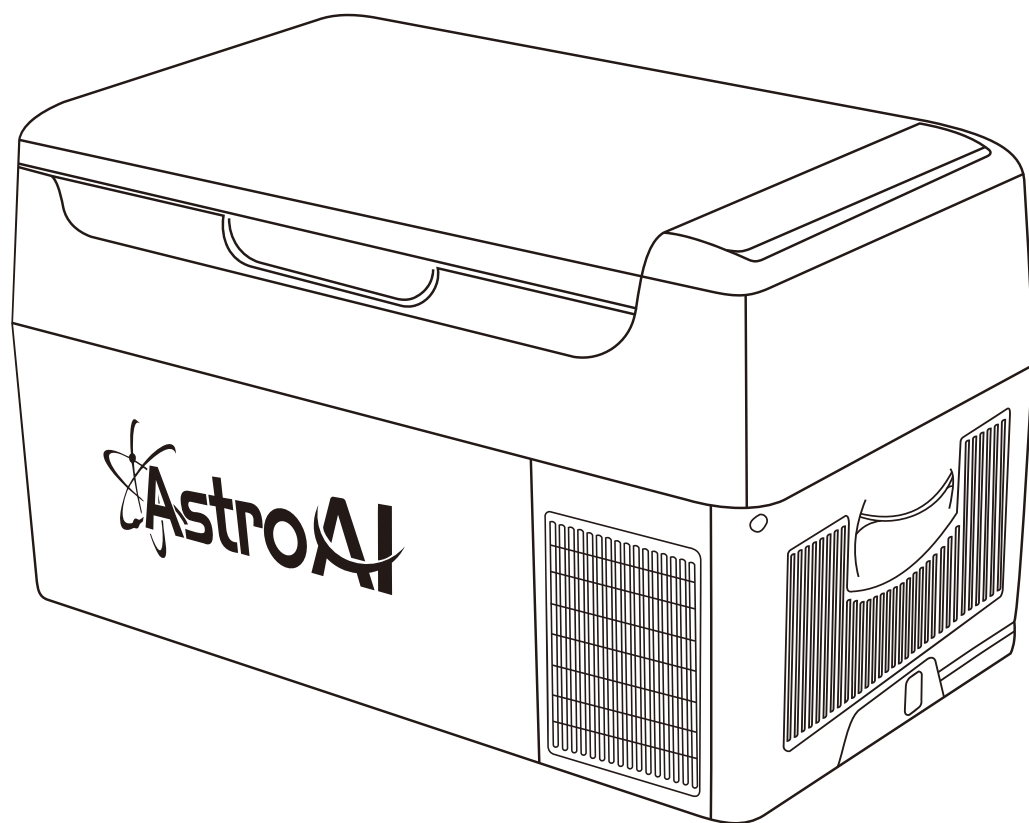

車載冷蔵庫

ユーザーマニュアル



このマニュアルは製品に関する安全性、操作手順、メンテナンス、保管方法などを記載されており、製品のダメージを避けるため、ご使用する前に必ずマニュアルを完読し正しくかつ安全に操作してください。何時でもご確認出来るよう、このマニュアルを適切に保管してください。

この度、AstroAIをお選びいただき誠にありがとうございます。製品となる冷蔵庫は標準の壁コンセントだけでなく、12Vと24Vの車コンセントにも適用します。また保冷と加熱両方の機能を付き、ご希望の温度に物を保管できます。

AstroAI コンプレッサー冷蔵庫をお気に入っていただければ幸いです！もし何かございましたら、ご遠慮なくsupport@astroai.comまでお問い合わせください。

01 / 注意事項

- 12 / 24V車載アダプターを使用する場合、エンジンが停止しているときに冷蔵庫を長時間接続したままにしないでください。
- 雷雨の時、または長期間使用しない場合、冷蔵庫の損傷を防ぐため、電源を切ってください。
- 高圧電撃または他の危険を避けるため、冷蔵庫の外装を開けたり外したりしないでください。
- 供給電圧は、技術仕様および商品の銘板に示されている電圧と一致している必要があります。
- 冷蔵庫を電源から完全に切断するには、コンセントのスイッチを切り、冷蔵庫から電源ケーブルを抜いてください。
- 感電の危険があるため、電源ケーブルを曲げたり、伸ばしたり、引っ張ったりしないでください。
- ほこりやその他の空気中の汚染物質がファンに入る可能性のある場所でのご使用は避けてください。
- 適切な空気循環と熱分散のために、冷蔵庫の背面と側面から少なくとも5インチの距離を空けてください。
- 密閉された車のトランクなど、換気の悪い場所で冷蔵庫を運転したままにしないでください。
- 車両へのDC電源の設置は、専門の電気技師が行う必要があります。
- 冷蔵庫の中で他の電気製品を使用しないでください。
- 冷蔵庫を開梱した後、6時間以上放置してから電源を入れてください。
- 冷蔵庫を水平の位置に保ってください。
- 冷蔵庫は、熱源から離れた換気の良い場所に置き、直射日光を避けてください。
- 冷蔵庫を水に浸さないでください。内槽に水が溜まっているときは、冷蔵庫を逆さまにして排出するのではなく、布で拭いて乾かしてください。

02 / 製品の図解

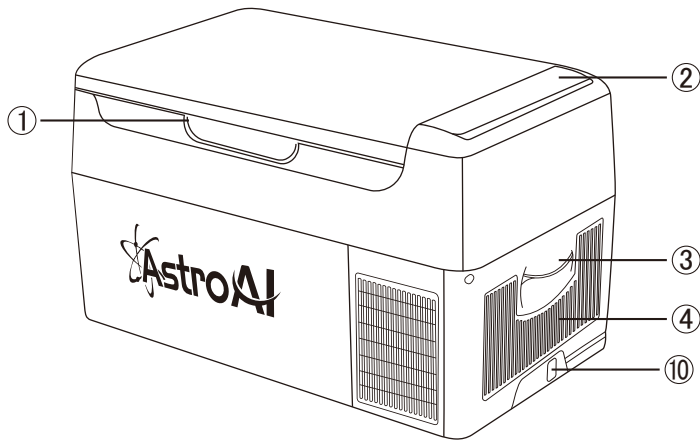

- ① マグネットドアロック
- ② コントロールパネル
- ③ キャリング ハンドル
- ④ 熱発散口
- ⑤ ACコードとプラグ
- ⑥ DCコードとプラグ
- ⑦ ドレンプラグ
- ⑧ 氷作り
- ⑨ LEDライト
- ⑩ 電源ソケット
- ⑪ 角氷トレイ

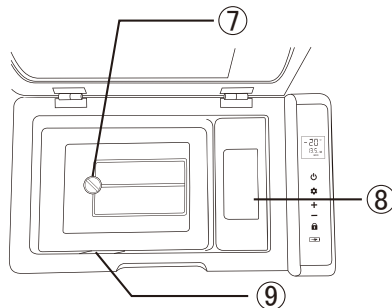
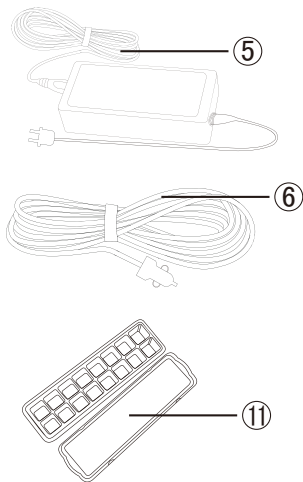

03 / コントロールパネル

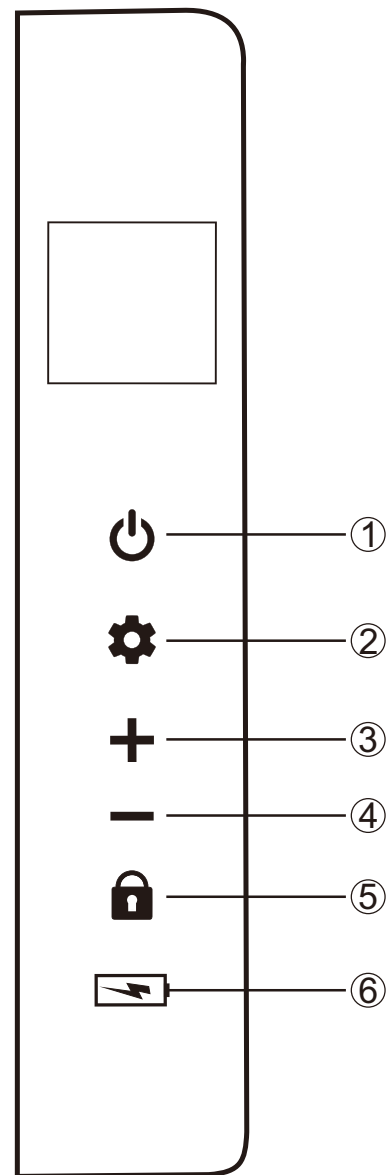

- ① 電源スイッチ
- ② セットボタン
- ③ 温度を上げる
- ④ 温度を下げる
- ⑤ チャイルドロック
- ⑥ USB充電ポート

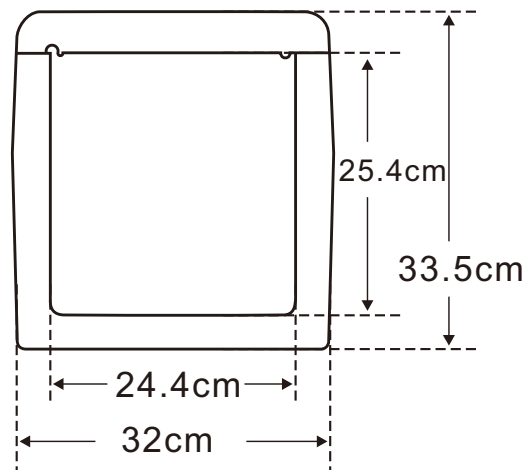
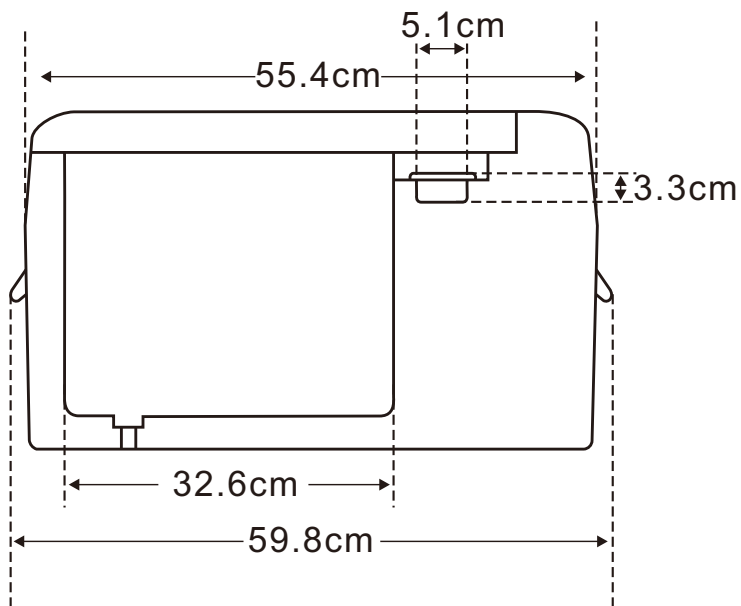

04 / サイズ図解



05 / 製品規格

容量:	22L
定格電圧AC (アダプター) :	100V-240V 50-60Hz
定格電圧DC:	12V/24V
定格電流:	AC:0.5A-1.2A
	DC:5.0A(12V)/2.5A(24V)
気候カテゴリー:	T/ST/N/SN
感電耐性保護レベル:	
冷媒量:	24g
認証:	CE,CB,GS,ROHS
	要注意: 冷蔵庫を開梱した後、6時間以上放置してから電源を入れてください; 冷蔵庫を水平の位置に保ってください。





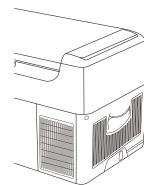

06 / 操作手順

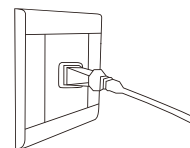
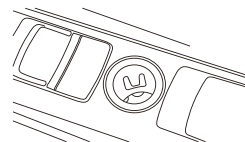
- ① 電源の接続: 電源の一方の端を冷凍庫のソケットに接続してください。



- ② もう一方の端を車のシガレットライターまたは標準的な家庭用コンセントに接続します。





- ③  ボタンを長押しせば、冷蔵庫が作動し、現時点の庫内温度が表示されます。
注: 冷蔵庫はチャイルドロック機能を搭載し、作動し始めてから10秒何の操作もしない場合、ディスプレイに  が表示され、パネルが自動的にロックします。この状態を解除するにはチャイルドロックボタンを押す以外はできません。ディスプレイに  が点滅し始めてチャイルドロックボタンを2秒以上押しと  が消え、ロック状態が解消します。
- ④ 「+」または「-」ボタンを押して、温度を設定します。「+」または「-」を押し続けると、温度をすばやく上げたり下げたりことができます。(最初に冷凍庫を使用するとき、初期値は最低温度になります。その後の使用では、最後の設定温度になります。)
- ⑤  ボタンを押して、冷凍庫をECO (省エネモード) またはMAX (急冷モード) に変更します。工場出荷時のデフォルトモードはMAXです。
- ⑥  ボタンを長押しして、冷蔵庫がオフ (OFF)になります。

07 / 温度単位変換

- ① 冷蔵庫を オフ (OFF) にしてください。
- ②  ボタンを長押しして、CFのマークが表示されます。
- ③ 「+」と「-」ボタンを長押しして、華氏温度 (°F) と摂氏温度 (°C) の切り替えができます。

08 / 電池保護機能

この製品は、冷蔵庫の正常な動作を保証するだけでなく、車両のバッテリーを保護するため三つのレベルのバッテリー保護機能備えています。

- ① 冷蔵庫を オン(ON) にしてください。
- ② ディスプレイに「H」のマークが点滅するまで、 ボタンを長押ししてください。
- ③  ボタンを押し、電圧保護レベルL (低)、M (中)、H (高) を選択してください。工場出荷時のデフォルトはH (高) 保護です。

バッテリー保護		
L	M	H
8.5-10.9V	10.1-11.4V	11.1-12.4V
車用バッテリー	外部バッテリーまたはスペアバッテリー	



注：車両の電源によって出力電圧が異なるため、電圧保護が表示された場合（ディスプレイに「F1」と表示されている場合）、バッテリー保護設定を1レベル下げをおすすめします。（HをMまたはLに調整）。

エンジンが停止しているときに冷凍庫を使用することはお勧めしません。エンジン停止中に冷凍庫を運転する必要がある場合は、保護レベルをH（高）に設定してください。エンジンをオンにせずに冷凍庫を長時間運転すると、車両が起動できない場合があります。

09 / トラブルシューティング

冷蔵庫が作動しない	<ul style="list-style-type: none">● 電源に故障があるかどうかを調べてください。● 電源ケーブルの接続を確認してください。● シガレットライターのヒューズが切れているかどうかを調べてください。● パネルの電源スイッチがオンになっているか確認してください。● 作動し始めから3分は起動延時保護です。● 起動しているかどうかを確認してください。
冷蔵庫庫内が凍えすぎる	<ul style="list-style-type: none">● 温度の設定が低すぎます。● ドアカバーが閉まっていて、シールが良好かどうかを確認してください。● ご使用の前に冷蔵庫の庫内が乾いていることを確認してください。
冷凍庫の中に水が流れているように聞こえる	<ul style="list-style-type: none">● これは冷媒が流れている、正常な音です。
シェルまたはドアシールの周り水滴が溜まっている	<ul style="list-style-type: none">● 空気中の水分が冷凍庫の冷たい殻に触れると、凝縮して水滴になります。この結露はタオルで拭き取れば大丈夫です。
起動する時コンプレッサーの音が大きい	<ul style="list-style-type: none">● コンプレッサーが始動した瞬間、停止から高速回転までの音が鳴り、速度が安定すると音が小さくなります。
不正確な温度が表示されている場合	<ul style="list-style-type: none">● 中に入れたものが熱すぎると、温度が安定するまで表示された温度が不均一になります。● 冷蔵庫のドアを頻繁に開閉し、熱風と冷風を交互に流すと、冷蔵庫の温度が不安定になります。● 不正確な読み値を避けるために、測定機器の単位が冷蔵庫のディスプレイの単位と同じであることを確認してください。

10 / コード説明

F1	●低電圧保護コード：バッテリー保護設定を1レベル下げます。
F2	●ファンの過負荷保護：冷凍庫の電源を切り、30分間プラグを抜いたままにしてから、再度電源を入れて見てください。エラーが再度発生する場合は、AstroAIカスタマーサポートにご連絡ください。
F3	●コンプレッサーの頻繁起動保護：冷凍庫の電源を切り、30分間プラグを抜いたままにしてから、再起動します。エラーが再度発生する場合は、AstroAIカスタマーサポートにご連絡ください。
F4	●コンプレッサーの回転速度が低すぎるか、負荷が大きすぎる：冷凍庫の電源を切り、30分間プラグを抜いたままにしてから、再起動します。エラーが再度発生する場合は、AstroAIカスタマーサポートにご連絡ください。
F5	●コンプレッサーの高温保護：冷凍庫の電源を切り、換気の良い場所で30分間プラグを抜いたままにしてから、再起動します。エラーが再度発生する場合は、AstroAIカスタマーサポートにご連絡ください。
F6	●コントローラがパラメータを検出できません：冷凍庫の電源を切り、再起動してください。エラーが再度発生する場合は、AstroAIカスタマーサポートにご連絡ください。
F7/F8	●サーマルヘッドの異常保護：サーマルヘッドの端子を確認してください。

11 / ASTROAIから一年安心保証を提供いたします

各AstroAIポータブル冷凍庫は、材料と製造上の欠陥がありません、この保証は怠慢、誤用、汚染、改造、事故または操作や取り扱いの異常な状態による損傷には適用されません。この保証は最初の購入者のみを対象とし、譲渡することはできません。

AstroAIは、お客様の方に優れた製品とカスタマーサービスを提供することを目指し精進しております。弊社の詳細はwww.astroai.comまたはInstagram @ astroaiまでご覧ください。